

A300012

Bombilla | SV 8,5x8-C5W | 5Watt | 24V

EAN: 5414184000643

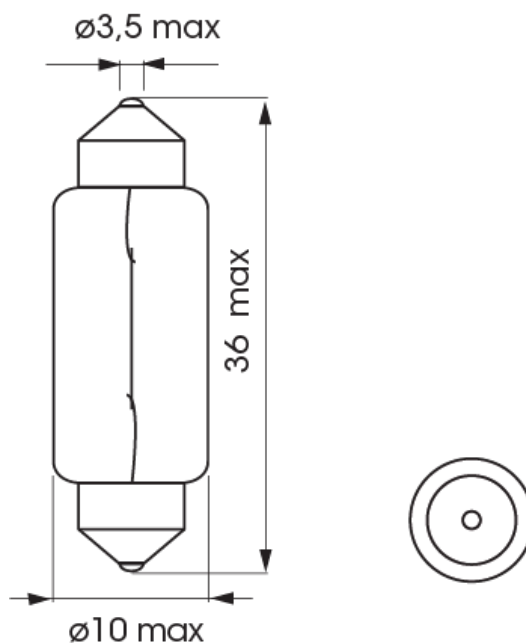

## Especificaciones

|                 |             |
|-----------------|-------------|
| A solicitar por | 10          |
| Base            | SV8,5 11x30 |
| Certificación   | ECE         |
| Color           | Blanco      |
| Embalaje        | Empaque POS |
| Fuente de luz   | Halógeno    |

|                           |          |
|---------------------------|----------|
| Peso (kg)                 | 0,027 Kg |
| Vatio                     | 5 Watt   |
| Voltaje de funcionamiento | 24V      |