

INTERMITENTES LED

ID12-OR

Intermitente LED | 12 LED | 12-24V | LED ámbar

EAN: 5414184019898

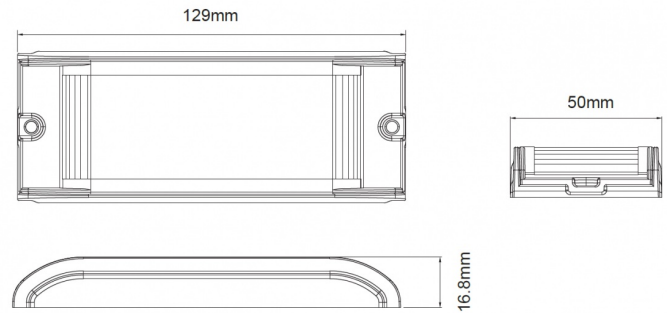

Especificaciones

A solicitar por	1	Fuente de luz	LED
Altura mm	17 mm	Grado IP	IP67
Ancho mm	50 mm	Longitud del cable (m)	0,25 m
Características	Ángulo de apertura de 180° mediante óptica envolvente	Longitud mm	129 mm
Color	Ámbar	Montaje	Superficial
Color de lente	Transparente	Número de LEDs	12
Conexión	Extremo de cable abierto	Número de patrones de destello	15
Dimensiones	129 mm x 50 mm x 17 mm	Peso (kg)	0,168 Kg
ECE R65 Clase 1	Sí	Sincronizable	Sí
EMC	EMC R10	Suministrado con	Tornillos de montaje, junta
EMC R10	Sí	Temperatura de funcionamiento	-30°C / +65°C
Forma	Rectangular/alargado/prolongado	Voltaje de funcionamiento	12V - 24V